

DISTRIBUTEUR MOBILE CHAUFFANT

2MDD-H

DONNÉES ÉLECTRIQUES:

Approuvé CSA
120V- 60Hz- 1PH- 1050Watts
NEMA 5-15P



OPTION:

Couvercle pour tubes distributeurs (voir la série modèle CTD)

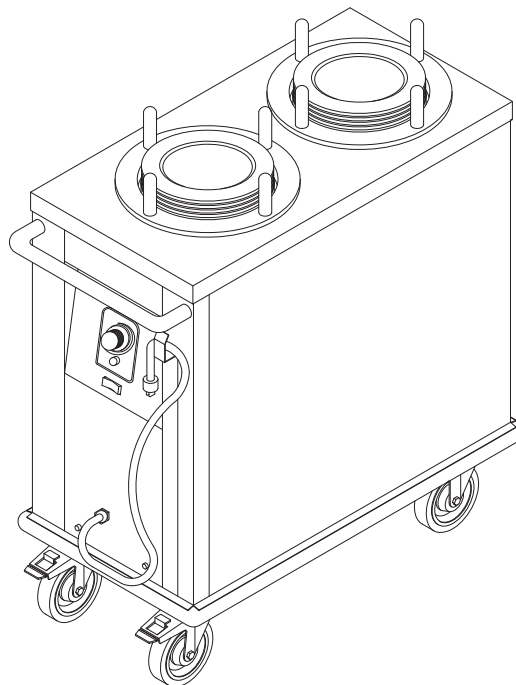

HAUTEUR HORS TOUT DE L'UNITÉ : 34.13" / 867 MM
PARE-CHOC INCLUS DANS LES DIMENSIONS
DIMENSIONS SUPPLÉMENTAIRES DISPONIBLES SUR DEMANDE
POUR INFORMATIONS SUR LES TUBES DISTRIBUTEURS
VOIR LA SÉRIE MODÈLE RTD ET RTD-A

NUMÉRO MODÈLE	NUMÉRO MODÈLE DISTRIBUTEUR ROND ENCASTRÉ	LARGEUR HORS TOUT Pouce / mm	PROFONDEUR HORS TOUT Pouce / mm	POIDS POUR EXPÉDITION Lbs. / Kg
2MDD-H-1729	RTD-4.50	17.00" / 432mm	29.00" / 737mm	119 Lbs. / 54.0 Kg
	RTD-5.00			
	RTD-5.50			
	RTD-6.00			
	RTD-6.50			
	RTD-7.00			
	RTD-7.50			
	RTD-A1			
2MDD-H-1734	RTD-8.00	17.00" / 432mm	34.00" / 864mm	151 Lbs. / 68.6 Kg
	RTD-8.50			
	RTD-9.00			
	RTD-9.50			
	RTD-10.00			
	RTD-10.50			
2MDD-H-1938	RTD-A2	19.00" / 483mm	38.00" / 965mm	170 Lbs. / 77.2 Kg
	RTD-11.00			
	RTD-11.50			
	RTD-12.00			
	RTD-12.50			
	RTD-A3			